

YMAA/YMPA E YVAG

Installazione e Uso

Sostituisce: Form 6U6K-B02E-O1-IT (0418)

Form 6U6K-B02E-O1-IT (0718)

REFRIGERATORI MODULARE RAFFREDDATO AD ARIA E POMPA DI CALORE TELECOMANDO



TRADUZIONE DELLE ISTRUZIONI ORIGINALI



INSTALLAZIONE DEL TELECOMANDO

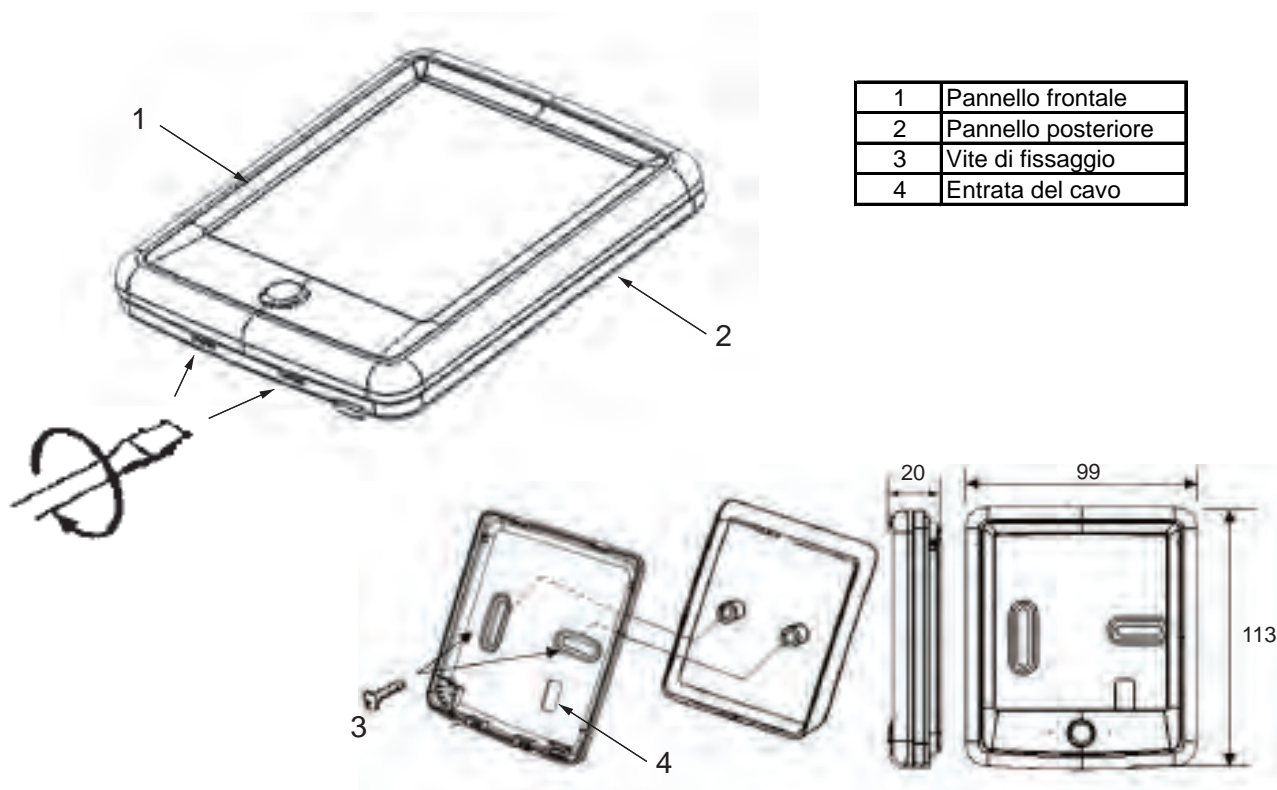

1. Separare i pannelli anteriore e posteriore inserendo un cacciavite nelle fessure mostrate e ruotando lentamente in senso orario.
2. Instradare il cavo di controllo attraverso l'ingresso del cavo e fissare il pannello posteriore su una superficie piana idonea usando le viti fornite. Non stringere troppo.
3. Collegare il cavo di controllo alla morsettiera sul pannello anteriore e rimontare il pannello anteriore sul pannello posteriore.
4. Rimuovere la pellicola protettiva dallo schermo

FUNZIONAMENTO DEL TELECOMANDO



Non toccare lo schermo con punte o oggetti taglienti che potrebbero danneggiare il controller. Non torcere o tirare i fili del controller. Non pulire il controller con benzene, diluente o stoffa chimica.

Altrimenti possono verificarsi scolorimenti o guasti meccanici. Per rimuovere lo sporco, immergere un panno in acqua con un detergente neutro e strizzare l'acqua prima di procedere alla pulizia. Asciugare il controller con un panno asciutto. Non esercitare eccessiva forza sullo schermo o sulla connessione per evitare variazioni di tonalità.

INTRODUZIONE

Il controller cablato con touch screen serve per il controllo remoto delle unità YMAA / YMPA e YVAG. Sono disponibili le funzioni di impostazione dei parametri, visualizzazione dello stato operativo e registrazione dei guasti. Invece di descrivere le informazioni di cui sopra, il controller cablato utilizza delle icone grafiche nell'interfaccia utente.

INTERFACCIA

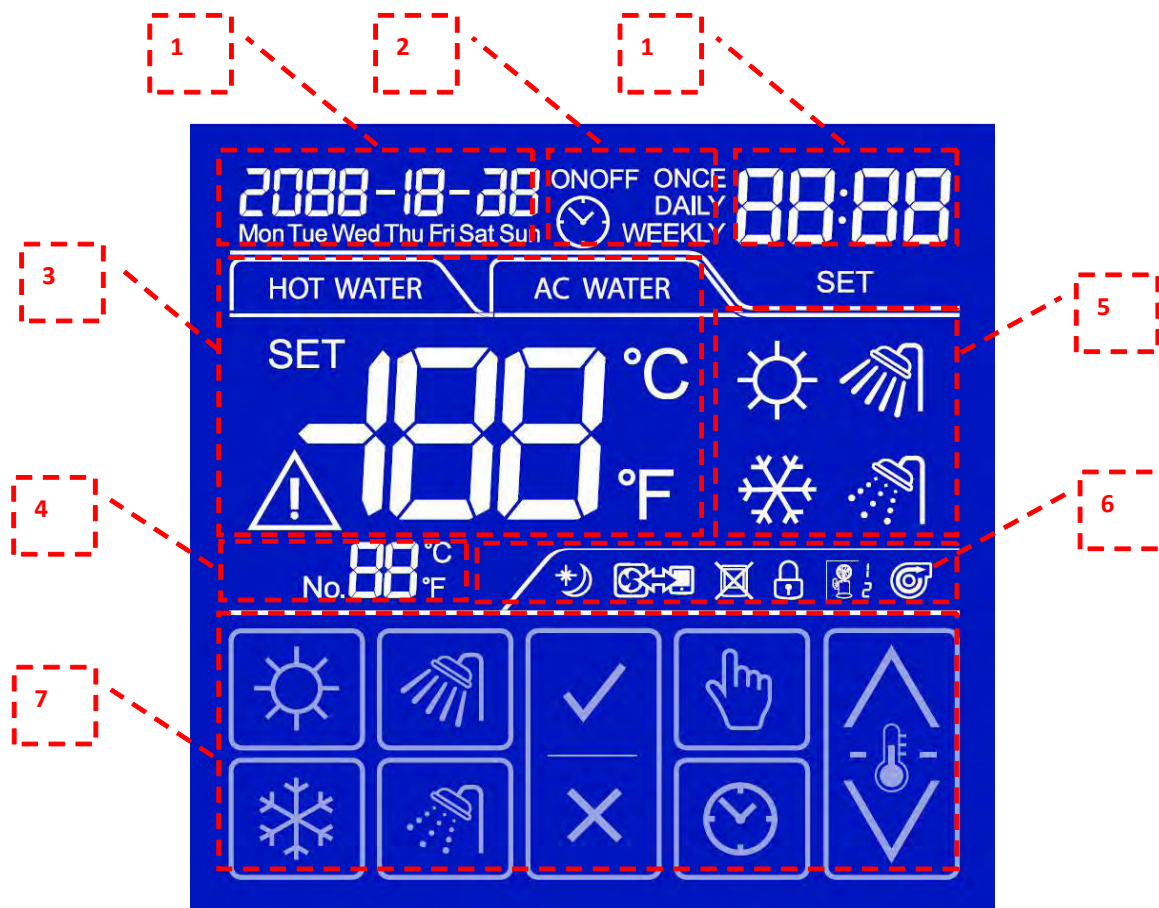

Area 1: Visualizzazione di data e ora;

Area 2: Visualizzazione del timer;

Area 3: Visualizzazione della temperatura (include il valore di riferimento e la temperatura effettiva dell'acqua controllata);

Area 4: Visualizzazione del numero di serie;













Area 5: Impostazione modalità operative;

Area 6: Visualizzazione dello stato di esecuzione;

Area 7: Tasti tattili.

I significati delle icone sono illustrati alla Tavola 1.

TAVOLA 1 – LIVELLI DI PRIVILEGIO DI VISUALIZZAZIONE HMI

CHIAVE	SIGNIFICATO	CHIAVE	SIGNIFICATO	CHIAVE	SIGNIFICATO
	COOLING [raffreddamento]		FUNCTION [funzione]		FAULT [guasto]
	HEATING [riscaldamento]		TIMER [timer]		PUMP [pompa]
	CONFIRM [conferma]		UP [su]		LOCK [blocco]
	CANCEL [cancella]		DOWN [giù]		LOW SOUND [riduzione rumore]





OPERAZIONI DI BASE

Accendere e spegnere l'unità



Premere il pulsante sotto lo schermo per accendere o spegnere l'unità.





Modalità di funzionamento

Premere  o  per impostare o cambiare le modalità operative. L'icona "SET" verrà visualizzata durante il processo. Premere  per terminare l'impostazione, altrimenti il controller la salva automaticamente se non viene eseguita alcuna operazione per 10 secondi. Premere  per abbandonare l'impostazione.



Valore di riferimento della temperatura del liquido



Premere  o  nella schermata della visualizzazione giornaliera per impostare le temperature del liquido desiderate.



Premere  per terminare l'impostazione, altrimenti il controller la salva automaticamente se non viene eseguita alcuna operazione per 10 secondi. Premere  per abbandonare l'impostazione.

OPERAZIONI AVANZATE

Data e Ora



Premere contemporaneamente  e  per 5 secondi per accedere alla schermata di impostazione di data e ora. Le icone  e "SET" sfarfallano mentre la funzione è attivata.

Premere  per passare da Anno, Mese, Giorno, Ora e Minuto. Premere  e  per modificare i valori. Toccare e tenere premute le icone per aumentare o diminuire i valori di 5 unità alla volta.





Premere  per salvare il valore e passare automaticamente all'impostazione successiva. Premere  per annullare l'operazione e passare automaticamente all'impostazione successiva.



L'impostazione termina se non viene eseguita alcuna operazione per 5 secondi o viene premuto .



Programmazione del timer

Premere  per 5 secondi per accedere alla schermata di impostazione della programmazione del timer. Le icone  "SET" e "ON" sfarfallano mentre la funzione è attivata.

La programmazione del timer passa da Timer ON (acceso), Timer OFF (spento) e Timer Mode (modalità timer).



Premere  per selezionare Ora e Minuto, che possono essere impostati con i tasti  e . Una volta conclusa l'impostazione, premere  per salvare il valore e passare automaticamente all'impostazione successiva. Premere  per annullare l'operazione e passare automaticamente all'impostazione successiva.

In modalità Timer, premere  per cambiare le modalità da ONCE (una volta), DAILY (giornaliero) e WEEKLY (settimanale). Premere  per salvare il valore e passare automaticamente all'impostazione successiva. Premere  per annullare l'operazione e passare automaticamente all'impostazione successiva.

Con l'impostazione del timer WEEKLY, è possibile commutare i giorni della settimana premendo . Premere  per "CONFIRM" l'attivazione del timer nel giorno della settimana e passare a quello successivo. Premere  per annullare l'attivazione del giorno della settimana e passare a quello successivo.





L'impostazione della programmazione del timer termina se non viene eseguita alcuna operazione per 5 secondi o viene premuto .

Impostazione dei parametri



Premere  nella visualizzazione giornaliera per 5 secondi per accedere alla schermata di impostazione dei parametri del sistema. Ripetere l'operazione per accedere alla schermata di impostazione dei parametri del modulo. L'icona  apparirà mentre la funzione è attivata.

In impostazione dei parametri di sistema, i parametri verranno visualizzati in area di visualizzazione delle ore (Area 1) in sequenza premendo .



Nell'impostazione dei parametri del modulo, i moduli possono essere commutati premendo .

Premere  o  per impostare il valore e premere  per salvarlo. L'impostazione termina se non viene eseguita alcuna operazione per 5 secondi o viene premuto .

Diagnostica dei guasti





Premere  e  per 5 secondi per accedere alla Diagnostica dei guasti. L'icona  apparirà mentre la funzione è attivata.

I codici di guasto verranno visualizzati nell'area di visualizzazione della temperatura (Area 3) con l'indicazione dell'orario. Il numero di serie del modulo verrà visualizzato come 10-bit dell'Area 4.

Premere  e  per ulteriori informazioni sui guasti. È possibile registrare un massimo di 16 guasti.



L'impostazione termina se non viene eseguita alcuna operazione per 5 secondi o viene premuto .

Stato di funzionamento



Premere  e  " " per 5 secondi per accedere alla schermata di visualizzazione dello Stato di funzionamento. Gli ingressi e le uscite digitali e analogici vengono visualizzati in sequenza nell'area di visualizzazione dell'ora (Area 1) premendo  e .

I moduli possono essere commutati premendo .

Reset dei guasti



Premere  e  per 5 secondi per resettare i guasti manualmente.

Blocco tasti



Premere  e  per 5 secondi per accedere alla funzione Blocco tasti. Apparirà l'icona  e tutti i tasti tattili e il pulsante fisico saranno disabilitati mentre la funzione è attivata.

Premere nuovamente  e  per terminare la funzione.





Circolazione della pompa

Premere  per 5 secondi nella visualizzazione giornaliera per accedere alla funzione di Circolazione della pompa. Apparirà l'icona . La pompa funzionerà senza compressore mentre questa funzione è attivata.

Modalità di riduzione del rumore

Premere  per 5 secondi nella visualizzazione delle impostazioni della temperatura per abilitare la modalità Riduzione del rumore. Premere  e  per 5 secondi nella visualizzazione delle impostazioni della temperatura per abilitare la modalità Riduzione del rumore notturno. Nella modalità di Riduzione del rumore notturno, la funzione di Riduzione del rumore verrà attivata solo dalle 21:00 alle 06:00.

Sbrinamento manuale

Premere  e  per 5 secondi nella visualizzazione di impostazione della temperatura per accedere all'impostazione di Sbrinamento manuale. I moduli possono essere selezionati premendo  e lo sbrinamento inizierà premendo .

Premere  per terminare questa impostazione.



www.johnsoncontrols.com